

Περιεχόμενα

Εφαρμογή λογισμικού γραφικών PCset	3
Έναρξη του λογισμικού	3
Περιβάλλον προγραμματισμού	4
Γραμμή μενού.....	4
Αρχείο (File)	5
Προβολή (View).....	5
Μορφή (Format)	6
Πρόσθετα (Extras).....	6
Γραμμή εργαλείων.....	6
Επιλογή.....	7
Αντικείμενα.....	7
Ασφάλεια της συσκευής.....	8
Ορισμός κωδικού πρόσβασης	8
Απενεργοποίηση της προστασίας με κωδικό πρόσβασης	9
Ξεχάσατε τον κωδικό πρόσβασης.....	9
Ξεκλείδωμα συσκευής.....	10
Κλειδωμα συσκευής	10
Ρυθμίσεις συσκευής.....	10
Σήματα	11
Δείκτες κατάστασης	12
Ενεργοποίηση προεπισκόπησης αρχείου εκτύπωσης στην Εξερεύνηση των Windows.....	14
Δημιουργία σύνδεσης Bluetooth.....	15
Παράδειγμα ροής εργασίας: Δημιουργία αρχείου εκτύπωσης	16
Διαμόρφωση αρχείου εκτύπωσης	16
Αντικατάσταση αρχείου εκτύπωσης	17
Εκτύπωση του αρχείου	18
Αριθμός εκτυπώσεων	19
Ρυθμίσεις αντικειμένων.....	19
Κείμενο.....	19
Προεπιλογές.....	20
Αντικείμενο κειμένου μενού περιβάλλοντος.....	20
Δημιουργία γραφικών	21
Ημερομηνία/Ωρα	22
Προεπιλογές.....	22
Ημερομηνία και ώρα καρτέλας.....	23
Γραμματοσειρά.....	23
Αντικείμενο ημερομηνίας/ώρας μενού περιβάλλοντος.....	24
Μηχανή αρίθμησης	25
Προεπιλογές.....	25
Εύρος μηχανής αρίθμησης	26
Μενού περιβάλλοντος αριθμητή	26
Barcode	27
Προεπιλογές.....	27

Διαδοχική αρίθμηση/χρονολόγηση	29
Αντικείμενο γραμμωτού κώδικα	29
Δημιουργία γραφικών	30
Γραφικά	30
Φόρτωση διαλόγου γραφικών	30
Γραφικό αντικείμενο μενού περιβάλλοντος	31
Εξωτερική ενεργοποίηση εκτύπωσης	32
Ενεργοποίηση μέσω εξωτερικού διακόπτη	32

Εφαρμογή λογισμικού γραφικών PCset

Υποστηριζόμενες συσκευές REINER

- *jetStamp* 1025
- *jetStamp graphic* 970
- REINER 940

Ετοιμάστε το *jetStamp* 1025 για την εφαρμογή γραφικών PCset

Ετοιμάστε το *jetStamp* 1025 για την εφαρμογή γραφικών PCset ➡ **A** + **B**

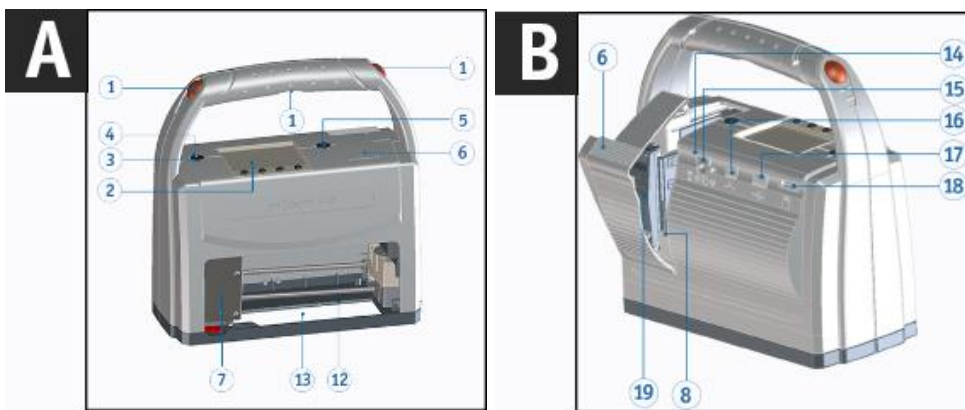

i Πρέπει πρώτα να εγκατασταθεί το λογισμικό γραφικών PCset, ώστε η συσκευή να αναγνωρισθεί σωστά από τον υπολογιστή.

- ▶ Συνδέστε το καλώδιο στον υπολογιστή μέσω της υποδοχή **micro USB 17**. Για να ενεργοποιήσετε τη συσκευή, πατήστε το κουμπί ON/OFF **3**.
- ▶ Η λυχνία LED κατάστασης λειτουργίας ανάβει με πράσινο χρώμα **4**. Ο υπολογιστής αναγνωρίζει το *jetStamp* 1025 ως νέα συσκευή USB. Το λογισμικό προγράμματος οδήγησης της συσκευής εγκαθίσταται αυτόματα.

Έναρξη του λογισμικού

- ▶ Κάντε διπλό κλικ στο εικονίδιο REINER PCset **R**. Το λογισμικό γραφικών PCset ξεκινά.

Περιβάλλον προγραμματισμού

Το περιβάλλον προγραμματισμού χωρίζεται σε τέσσερις ενότητες:

- Γραμμή μενού τόσο με τυπικές λειτουργίες των Windows όσο και με ειδικές λειτουργίες της εφαρμογής γραφικών του PCset
- Γραμμή εργαλείων
- Τμήμα για τη σχεδίαση της εικόνας εκτύπωσης
- Μπάρα με διάφορες ενδείξεις κατάστασης.

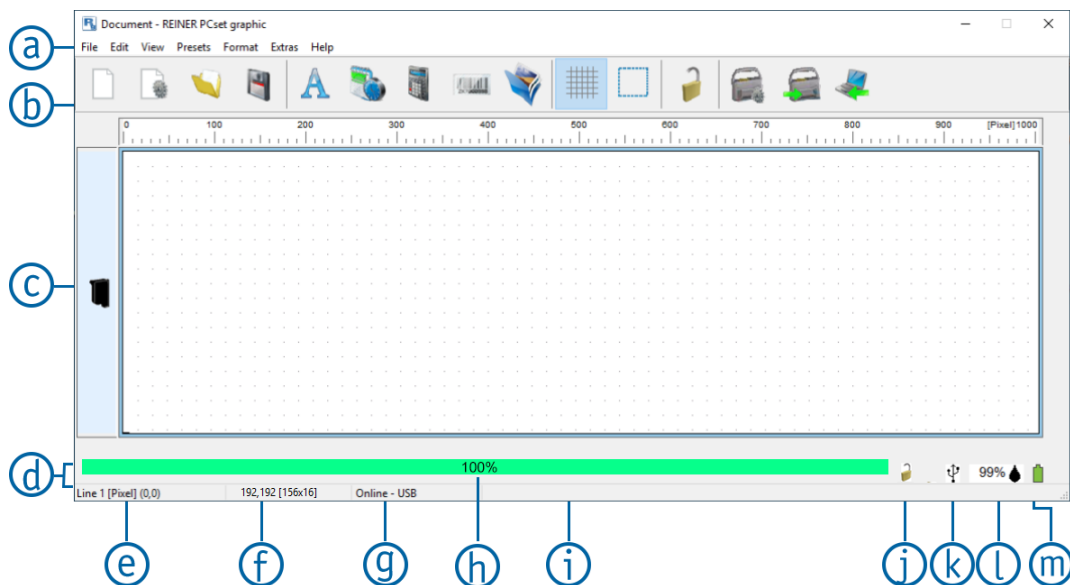

- | | |
|--------------------------------|--------------------------------|
| (a) Γραμμή μενού | (g) Online/offline |
| (b) Γραμμή εργαλείων | (h) Ένδειξη ποσοστού μεταφοράς |
| (c) Εικόνα εκτυπώσιμου αρχείου | (i) Μηνύματα συσκευής |
| (d) Ενδείξεις κατάστασης | (j) Ασφάλεια συσκευής |
| (e) Θέση κέρσορα | (k) Σύνδεση |
| (f) Μέγεθος αντικειμένου | (l) Ένδειξη επιπέδου μελάνης |
| | (m) Ένδειξη φόρτισης |

Γραμμή μενού



Στη γραμμή μενού θα βρείτε τόσο κοινές, τυπικές εντολές όσο και εντολές μενού που αφορούν ειδικά γραφικά στην εφαρμογή PCset. Οι τελευταίες μπορούν συνήθως να ενεργοποιηθούν και μέσω των συμβόλων της γραμμής εργαλείων.

[File](#)

[Edit](#)

[View](#)

[Presettings](#)

[Format](#)

[Extras](#)

[Help](#)

Αρχείο (File)

Λειτουργία	Περιγραφή
New	Επαναφορά της οθόνη. Διαγραφή του εμφανιζόμενου προσχεδίου.
Open	Μενού επιλογής αρχείου για τη φόρτωση προηγούμενων αποθηκευμένων αρχείων εκτύπωσης.
Save	Αποθηκεύστε το εμφανιζόμενο αρχείο εκτύπωσης ως αρχείο XML.
Save as	Εμφανίζεται ο διάλογος για την αποθήκευση των αρχείων εκτύπωσης.
Device settings	Διαμορφώστε τις ρυθμίσεις εκτύπωσης, τη λειτουργία και τη γραμματοσειρά.
Transfer print image	Τα εμφανιζόμενα αρχεία εκτύπωσης μεταφέρονται στη συσκευή.
Upload print image	Φορτώστε το ενεργό αρχείο εκτύπωσης στη συσκευή για επεξεργασία.
Print image management	Εμφανίζει μια επισκόπηση των αρχείων εκτύπωσης στη συσκευή.
Search for REINER Bluetooth devices	Αναζητά συσκευές REINER Bluetooth.
Last opened	Εμφανίζει τα πιο πρόσφατα ανοιγμένα αρχεία εκτύπωσης.
Exit	Έξοδος από την εφαρμογή PCset.

Επεξεργασία (Edit)

Λειτουργία	Περιγραφή
Undo	Οι τελευταίες ενέργειες που εκτελέστηκαν αναιρούνται.
Delete	Διαγράφει τα επιλεγμένα αντικείμενα.
Copy	Αποθήκευση επιλεγμένου περιεχομένου στο πρόχειρο.
Insert	Επικόλληση περιεχομένου από το πρόχειρο.
Cut	Διαγραφή επιλεγμένων περιεχομένων και αποθήκευσή τους στο πρόχειρο.

Προβολή (View)

Λειτουργία	Περιγραφή
Grid	Ορίστε το πλέγμα.
Zoom	50, 100, 200
Display lock in toolbar	Εμφάνιση ή απόκρυψη του κουμπιού ασφαλείας της συσκευής.
REINER 940	Εμφανίζεται το περιβάλλον προγραμματισμού REINER 940.
jetStamp graphic 970	Εμφανίζεται το περιβάλλον προγραμματισμού JetStamp graphic 970
jetStamp 1025	Εμφανίζεται το περιβάλλον προγραμματισμού JetStamp 1025.

Προεπιλογές (Presettings)

Λειτουργία	Περιγραφή
Text	Οι ρυθμίσεις για τα αντικείμενα κειμένου μπορούν να διαμορφωθούν.
Date/Time	Μπορούν να διαμορφωθούν ρυθμίσεις για αντικείμενα ημερομηνίας/ώρας.
Numbering machine	Μπορούν να οριστούν οι ρυθμίσεις για έναν αριθμητή
Barcode	Μπορούν να διαμορφωθούν ρυθμίσεις για αντικείμενα γραμμωτού κώδικα.

Μορφή (Format)

Ανοίγει τις ρυθμίσεις του επιλεγμένου αντικειμένου.









Πρόσθετα (Extras)



Λειτουργία	Περιγραφή
Device safety	Η συσκευή κλειδώνει την εκτύπωση με ασφάλεια και προστατεύει τα δεδομένα εκτύπωσης από κακή χρήση. Ορισμός κωδικού πρόσβασης, κλειδωμα συσκευής, ξεκλείδωμα συσκευής
SF module	Μονάδα σέρβις και συντήρησης για το REINER.

Βοήθεια (Help)

Λειτουργία	Περιγραφή
Help	Βοήθεια με λεπτομερείς οδηγίες διαμόρφωσης και τις οδηγίες λειτουργίας σε ηλεκτρονική μορφή.
Info	Σημειώσεις έκδοσης για το λογισμικό. Εάν το <i>jetStamp 1025</i> είναι συνδεδεμένο, εμφανίζονται επίσης πληροφορίες σχετικά με το μοντέλο, τον σειριακό αριθμό, την έκδοση υλικολογισμικού και τις επιλογές της συσκευής.

Γραμμή εργαλείων

Γραμμή εργαλείων	Εντολή μενού	Περιγραφή
		
	New	Επαναφέρετε την οθόνη. Διαγραφή του εμφανιζόμενου προσχεδίου.
	Font	Εμφανίζει τη γραμματοσειρά.
	Open	Μενού επιλογής αρχείου για τη φόρτωση προηγούμενων αποθηκευμένων αρχείων εκτύπωσης.
	Save	Αποθηκεύστε το εμφανιζόμενο αρχείο εκτύπωσης ως αρχείο RPSG.
	Grid	Ενεργοποιεί το πλέγμα για την ευθυγράμμιση αντικειμένων..
	Selection	Ορθογώνιο για την επιλογή αντικειμένων ή για την επεξεργασία του γραφικού στην περιοχή εκτύπωσης.
	Device safety	Μπορεί να ρυθμιστεί η ασφάλεια της συσκευής (ανατρέξτε στην ενότητα " Ασφάλεια συσκευής "). Η καρτέλα "Προβολή" σας επιτρέπει να εμφανίσετε ή να αποκρύψετε το κουμπί ασφάλειας συσκευής κάνοντας κλικ στην επιλογή "Εμφάνιση κλειδώματος στη γραμμή εργαλείων".
	Device settings	Εμφανίζει τις ρυθμίσεις της συσκευής.
	Transfer	Το εμφανιζόμενο αρχείο εκτύπωσης μεταφέρεται στη συσκευή.

		Το τρέχων αρχείο εκτύπωσης στο jetStamp 1025 μετατοπίζεται μια θέση προς τα πίσω.
	Upload	Φορτώστε το τρέχων αρχείο εκτύπωσης του jetStamp 1025 για επεξεργασία.

Πλέγμα



Η περιοχή εκτύπωσης χωρίζεται στο επιλεγμένο μέγεθος πλέγματος.

Μονάδες

Το πλέγμα/ο χάρακας/η θέση του ποντικιού/το μέγεθος του αντικειμένου εμφανίζονται στην επιλεγμένη μονάδα.

Μονάδα	Περιγραφή
mm	Ο χάρακας υποδιαιρείται σε mm .
inch	Ο χάρακας υποδιαιρείται σε ίντσες .
Pixels	Ο χάρακας υποδιαιρείται σε εικονοστοιχεία .

Επιλογή









- ▶ Ενεργοποιήστε την επιλογή "Selection".
- ▶ Κρατήστε πατημένο το αριστερό κουμπί του ποντικιού και σχεδιάστε ένα πλαίσιο επιλογής κατά μήκος της επιθυμητής περιοχής.
- ▶ Αφήστε το αριστερό κουμπί του ποντικιού.
Όλα τα αντικείμενα και τα φόντα που περιέχονται στο πλαίσιο και είναι επιλεγμένα μπορούν να κοπούν, να αντιγραφούν ή να διαγραφούν.

Αντικείμενα





Τα αρχεία εκτύπωσης αποτελούνται από αντικείμενα από τις πέντε ομάδες αντικειμένων που περιγράφονται παρακάτω. Τα αντικείμενα μπορούν να τοποθετηθούν ελεύθερα με drag & drop (βλ. "[Παράδειγμα ροής εργασίας: Δημιουργία εικόνας εκτύπωσης](#)").

-  Η μορφή κάθε ομάδας αντικειμένων μπορεί να διαμορφωθεί ξεχωριστά. Τα μενού για τις ρυθμίσεις μορφής ανοίγουν κάνοντας δεξί κλικ στο αντίστοιχο αντικείμενο ή στην καρτέλα "Μορφή" στη γραμμή μενού.



Γραμμή εργαλείων 	Εντολή	Περιγραφή
	Text	Εισάγετε το επιθυμητό κείμενο στη θέση του κέρσορα. Η γραμματοσειρά και το στυλ γραμματοσειράς εξαρτώνται από τη μορφή κειμένου που έχετε επιλέξει. Ένα διπλό κλικ στο κείμενο τερματίζει τη λειτουργία εισαγωγής κειμένου. Πατήστε Ctrl+Enter για να μεταβείτε στην επόμενη γραμμή. Το κείμενο μπορεί επίσης να επικολληθεί μέσω του πρόχειρου των Windows. Το μέγεθος της γραμματοσειράς προσαρμόζεται αυτόματα στο ύψος του πλέγματος όταν είναι ενεργοποιημένο το πλέγμα.
	Date/Time	Η γραμματοσειρά, το στυλ γραμματοσειράς, το μέγεθος γραμματοσειράς και η μορφή μπορούν να ρυθμιστούν ξεχωριστά (ανατρέξτε στις ενότητες " Γραμματοσειρά " και " Προεπιλογές ").
	Numbering machine	Ο αριθμητής χρησιμοποιείται για διαδοχική αρίθμηση. Η τιμή εκκίνησης, το βήμα και ο προσανατολισμός της γραμματοσειράς, καθώς και η γραμματοσειρά, το στυλ γραμματοσειράς και το μέγεθος γραμματοσειράς μπορούν να ρυθμιστούν (ανατρέξτε στην ενότητα " Προεπιλογές ").
	Barcode	Διάφορες μορφές γραμμωτού κώδικα είναι διαθέσιμες στις ρυθμίσεις μορφής (ανατρέξτε στην ενότητα " Προεπιλογές ").
	Graphic	Μετά την εισαγωγή ενός γραφικού αντικειμένου, ανοίγει ένα παράθυρο επιλογής αρχείου. Επιλέξτε το επιθυμητό γραφικό και επιβεβαιώστε με το "Άνοιγμα".

Ασφάλεια της συσκευής

Η συσκευή κλειδώνει την εκτύπωση με ασφάλεια και προστατεύει τα δεδομένα εκτύπωσης από κακή χρήση.

- ▶ Η ασφάλεια της συσκευής μπορεί να ρυθμιστεί στη γραμμή μενού  κάνοντας κλικ στην καρτέλα "Extras → Ασφάλεια συσκευής" ή στο   γραμμή εργαλείων  μέσω των κουμπιών .

Μπορούν να επιλεγούν **τρεις** λειτουργίες:

-  Η ασφάλεια της συσκευής είναι απενεργοποιημένη.
-  Η ασφάλεια της συσκευής είναι ενεργοποιημένη. Οι εικόνες εκτύπωσης **δεν μπορούν** να μεταδοθούν και να εκτυπωθούν χωρίς την εισαγωγή κωδικού πρόσβασης.
-  Η ασφάλεια της συσκευής είναι ενεργοποιημένη. Οι εικόνες εκτύπωσης μπορούν να μεταδοθούν και να εκτυπωθούν **χωρίς** την εισαγωγή κωδικού πρόσβασης.

Ορισμός κωδικού πρόσβασης

-  Η επιλογή "Ορισμός κωδικού πρόσβασης" ενεργοποιεί την ασφάλεια της συσκευής και προστατεύει τα δεδομένα εκτύπωσης από κακή χρήση.

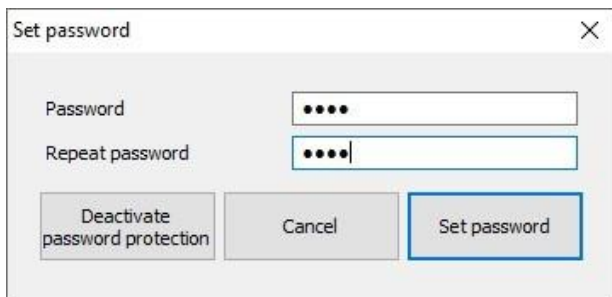

▶ Για να **ενεργοποιήσετε** την ασφάλεια της συσκευής, επιλέξτε την καρτέλα "Extras" στη γραμμή μενού ^a και κάντε κλικ στην επιλογή "Device safety → Set password" (Ασφάλεια συσκευής → Ορισμός κωδικού πρόσβασης) ή κάντε κλικ στο κουμπί ^b νη στη γραμμή εργαλείων .

- ▶ Εισάγετε έναν κωδικό πρόσβασης.
- ▶ Επαναλάβετε τον κωδικό πρόσβασης.

Ο κωδικός πρόσβασης μπορεί να περιέχει το πολύ 4 χαρακτήρες. Μπορούν να χρησιμοποιηθούν οι ακόλουθοι χαρακτήρες: 0-9.

▶ Για να ενεργοποιήσετε την ασφάλεια της συσκευής, κάντε κλικ στο κουμπί "Set password" (Ορισμός κωδικού πρόσβασης). Στη γραμμή εργαλείων ^b το σύμβολο αλλάζει από ^c σε ^d και στην ένδειξη κατάστασης ^d εμφανίζεται το σύμβολο ^e.

Απενεργοποίηση της προστασίας με κωδικό πρόσβασης

ⁱ Η επιλογή "Απενεργοποίηση προστασίας με κωδικό πρόσβασης" απενεργοποιεί την ασφάλεια της συσκευής.

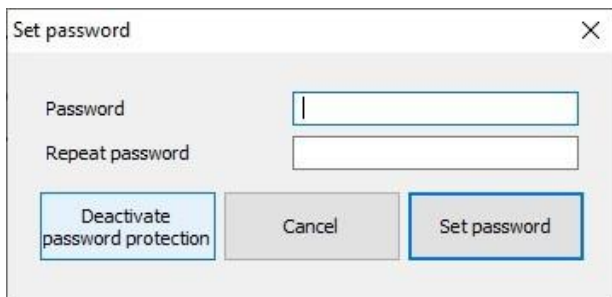

- ▶ Για να διασφαλίσετε την ασφάλεια της συσκευής **απενεργοποιήστε** στη γραμμή μενού ^a την καρτέλα Επιλέξτε "Extras" και "Ασφάλεια συσκευής → Κάντε κλικ στο Set password".
- ▶ Κάντε κλικ στο "Απενεργοποίηση προστασίας με κωδικό πρόσβασης".

Στην εργαλειοθήκη ^b το σύμβολο αλλάζει από ^c σε ^d.

Ξεχάσατε τον κωδικό πρόσβασης

ⁱ Κατά την επαναφορά του κωδικού πρόσβασης, το *jetStamp 1025* επανέρχεται στην εργοστασιακή ρύθμιση. Όλες τα αποθηκευμένα αρχεία εκτύπωσης διαγράφονται.

ⁱ Ο κωδικός πρόσβασης μπορεί να επαναφερθεί μόνο όταν το *jetStamp 1025* δεν έχει σφάλμα συσκευής.





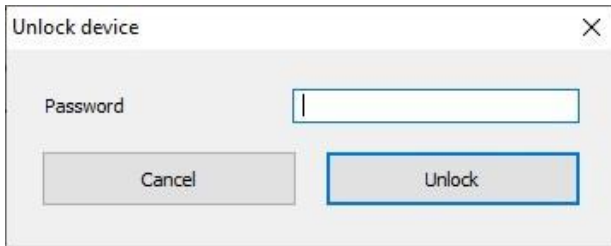

Εάν ο καθορισμένος κωδικός πρόσβασης έχει ξεχαστεί, μπορεί να επαναρυθμιστεί ως εξής:

- ▶ Πιέστε ταυτόχρονα τα δύο μεσαία κουμπιά μενού (βλ. κεφάλαιο 1.2 (D)) και το κουμπί ενεργοποίησης ¹ για περίπου 10 δευτερόλεπτα.
Όταν γίνεται επαναφορά του κωδικού πρόσβασης, εκπέμπεται ένα προειδοποιητικό σήμα.

Ξεκλείδωμα συσκευής







 Τα αρχεία εκτύπωσης μπορούν να μεταδοθούν και να εκτυπωθούν **χωρίς** την εισαγωγή κωδικού πρόσβασης.



- ▶ Για να **ξεκλειδώσετε** τη συσκευή, επιλέξτε την καρτέλα "Πρόσθετα" στη γραμμή μενού  και κάντε κλικ στην επιλογή "Ασφάλεια συσκευής → Ξεκλείδωμα συσκευής" ή κάντε κλικ στο κουμπί  .
- ▶ Εισάγετε τον κωδικό πρόσβασης και κάντε κλικ στο "Ξεκλείδωμα".
Στην ένδειξη κατάστασης  και στον πίνακα εργαλείων  το σύμβολο αλλάζει από  σε  .

Κλείδωμα συσκευής

 Τα αρχεία εκτύπωσης **δεν μπορούν** να μεταδοθούν και να εκτυπωθούν χωρίς την εισαγωγή κωδικού πρόσβασης.

- ▶ Για να **κλειδώσετε** ξανά τη συσκευή, επιλέξτε την καρτέλα "Πρόσθετα" στη γραμμή μενού  και κάντε κλικ στην επιλογή "Ασφάλεια συσκευής → Κλείδωμα συσκευής".
- 'H -
- ▶ Κάντε κλικ στο κουμπί  .
- 'H -
- ▶ Απενεργοποίηση και ενεργοποίηση της συσκευής
Στην ένδειξη κατάστασης  και στον πίνακα εργαλείων  το σύμβολο αλλάζει από  σε  .

Ρυθμίσεις συσκευής

 Οι ρυθμίσεις της συσκευής μπορούν να επιλεγούν μόνο όταν ένα jetStamp 1025 είναι συνδεδεμένο στον υπολογιστή

- ▶ Κάντε κλικ στο σύμβολο. 
Ανοίγουν οι ρυθμίσεις της συσκευής.

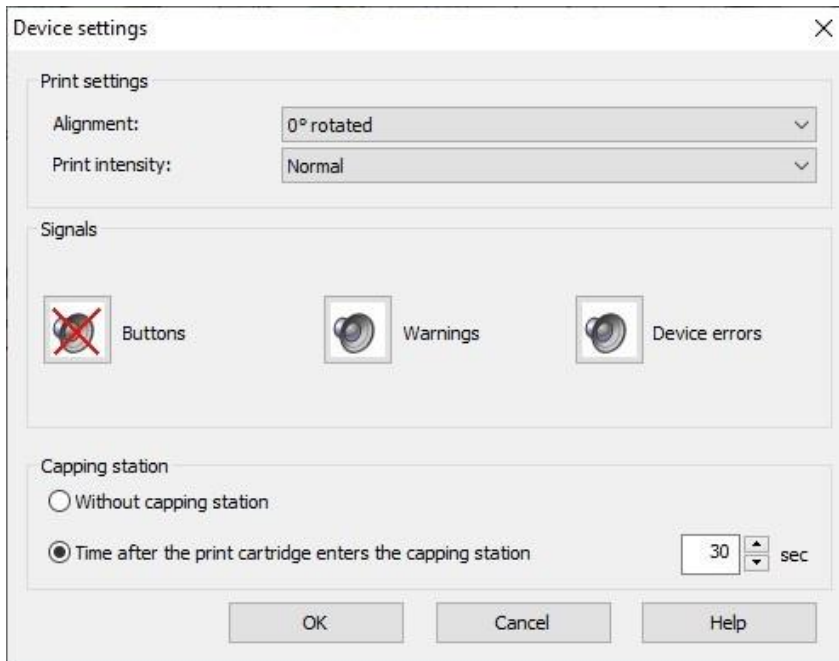

Ρυθμίσεις εκτύπωσης

Ευθυγράμμιση λειτουργιών	Περιγραφή
Περιστροφή 0°	
Περιστροφή 180°	

Η περιστροφή 180° δεν εμφανίζεται στο PCset.
Η συσκευή λαμβάνει υπόψη τη ρύθμιση κατά την εκτύπωση.

Λειτουργία έντασης εκτύπωσης	Περιγραφή
Κανονικό	Κανονική κατανάλωση μελανιού.
Οικονομικό	Μείωση της κατανάλωσης μελανιού.

Σήματα





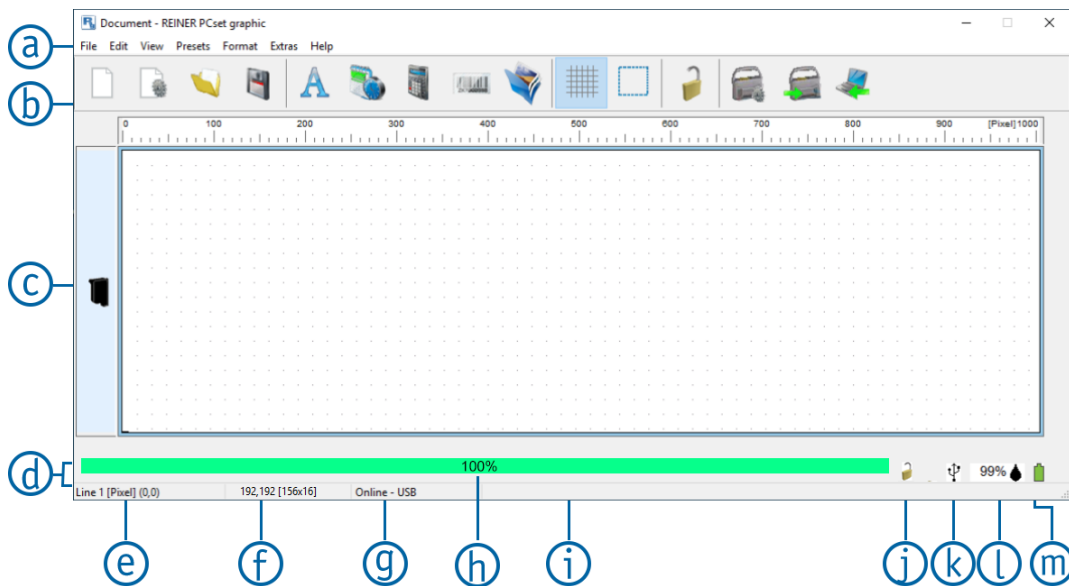

Ενεργοποίηση ή απενεργοποίηση των ηχητικών σημάτων για διάφορα συμβάντα (βλ. "Ηχητικά σήματα").

Θέση κάλυψης

Λειτουργία θέσης κάλυψης	Περιγραφή
Χωρίς θέση κάλυψης	Το μελάνι δεν μετακινείται ποτέ στη θέση κάλυψης.
Χρόνος μετά την εκτύπωση στη θέση κάλυψης	Ανάλογα με τον ρυθμισμένο χρόνο, το μελάνι μετακινείται πίσω στη θέση κάλυψης μετά από μια διαδικασία εκτύπωσης.

Δείκτες κατάστασης



Λειτουργία	Περιγραφή	Σημείωση
Transfer process ^(h)	Δείχνει την πρόοδο της διαδικασίας μεταφοράς του αρχείου εκτύπωσης	
Device safety ^(j)	Προστατεύει τα δεδομένα εκτύπωσης από κακή χρήση	Η κατάσταση ασφαλείας της συσκευής εξαρτάται από την κατάσταση στην οποία βρίσκεται η συσκευή.
	Η ασφάλεια της συσκευής είναι ενεργοποιημένη	Τα αρχεία εκτύπωσης δεν μπορούν να μεταδοθούν και να εκτυπωθούν χωρίς την εισαγωγή κωδικού πρόσβασης.
	Η ασφάλεια της συσκευής είναι απενεργοποιημένη	Τα αρχεία εκτύπωσης μπορούν να μεταδοθούν και να εκτυπωθούν χωρίς την εισαγωγή κωδικού πρόσβασης.
Connection ^(k)	Δείχνει αν η σύνδεση έχει δημιουργηθεί μέσω USB ή Bluetooth.	
	Η σύνδεση πραγματοποιείται μέσω USB	
	Η σύνδεση πραγματοποιείται μέσω Bluetooth	
Ink level indicator ^(l)	Δείχνει τη στάθμη πλήρωσης του μελανιού σε %.	
Charge indicator ^(m)	Δείχνει την κατάσταση φόρτισης της μπαταρίας	
	Η μπαταρία είναι γεμάτη	
	Η μπαταρία φορτίζεται	
	Η μπαταρία είναι άδεια	
Cursor position ^(e)	Εμφανίζει τη θέση στη γραμμή εκτύπωσης	Η μονάδα μέτρησης εξαρτάται από τη μονάδα που έχει οριστεί στο πλέγμα .
Object position/size ^(f)	Θέση και μέγεθος του ενεργού/επιλεγμένου αντικειμένου	
Online/offline ^(g)	Δείχνει αν η συσκευή είναι συνδεδεμένη στο λογισμικό	
Online USB	Η συσκευή είναι συνδεδεμένη μέσω του καλωδίου USB	
Online Bluetooth	Η συσκευή είναι συνδεδεμένη μέσω Bluetooth	

Offline	<ul style="list-style-type: none"> - Η συσκευή δεν είναι ενεργοποιημένη - Το καλώδιο USB δεν είναι συνδεδεμένο - Επαναφορτιζόμενη μπαταρία άδεια 	
Device messages ⓘ	Εδώ θα βρείτε συμβουλές για την αντιμετώπιση προβλημάτων	

Μηνύματα συσκευής

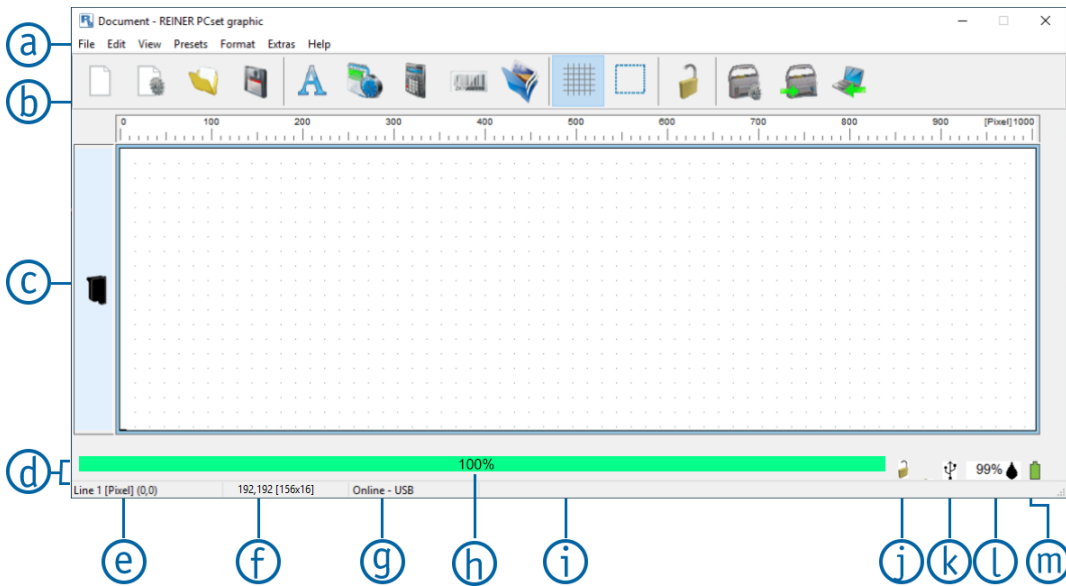

ⓘ Μηνύματα συσκευής ⓘ στην ένδειξη κατάστασης.

Γενικές προειδοποιήσεις

Προειδοποιήσεις	Αιτία	Διόρθωση
Please charge or replace the battery	Η χωρητικότητα της μπαταρίας είναι σχεδόν άδεια	▶ Φόρτιση μπαταρίας
Please check the imprint	Το μελάνι είναι σχεδόν άδειο	▶ Τοποθετήστε νέο μελάνι
Please insert a new print cartridge	Το μελάνι είναι σχεδόν άδειο	▶ Τοποθετήστε νέο μελάνι

Προειδοποιήσεις για τις οποίες δεν είναι πλέον δυνατή η εκτύπωση

Προειδοποιήσεις	Αιτία	Διόρθωση
Please insert print cartridge	<ul style="list-style-type: none"> - Κανένα ή ελαττωματικό μελάνι - Λανθασμένο μελάνι εκτύπωσης 	▶ Τοποθετήστε το μελάνι
Please remove the print cartridge and re-insert it	- Το μελάνι δεν έχει τοποθετηθεί σωστά	▶ Τοποθετήστε το μελάνι σωστά
Please recharge battery	<ul style="list-style-type: none"> - Επαναφορτιζόμενη μπαταρία άδεια - Δεν υπάρχει μπαταρία/ελαττωματική μπαταρία 	<ul style="list-style-type: none"> ▶ Φόρτιση της μπαταρίας ▶ Τοποθέτηση/αντικατάσταση της μπαταρίας
Last transfer was interrupted.	- Ελαττωματική σύνδεση	▶ Μεταφορά αρχείων εκτύπωσης ξανά

	- Η συσκευή απενεργοποιήθηκε κατά τη μεταφορά	
Device is locked. Please unlock device	Μεταφορά δεδομένων σε κλειδωμένη συσκευή	▶ Ξεκλειδώστε τη συσκευή εισάγοντας έναν κωδικό πρόσβασης.
Please insert the micro SD card again	Σφάλμα ανάγνωσης/εγγραφής της κάρτας micro SD	
Please insert the micro SD card again	Σφάλμα πρόσβασης στην κάρτα micro SD	
Print image not released (password), or invalid print image	- Το αρχείο εκτύπωσης στην κάρτα micro SD ήταν κρυπτογραφημένο με διαφορετικό κωδικό πρόσβασης από αυτόν που είχε οριστεί στη συσκευή. - Το αρχείο εκτύπωσης είναι άκυρο επειδή η συσκευή απενεργοποιήθηκε κατά τη διάρκεια της πρόσβασης.	▶ Αλλαγή κωδικού πρόσβασης συσκευής ή διαγραφή αρχείων εκτύπωσης από την κάρτα micro SD.
Please delete invalid files on micro SD card	Το αρχείο εκτύπωσης στην κάρτα micro SD έχει μη έγκυρο όνομα αρχείου.	▶ Διαγράψτε το αρχείο εκτύπωσης στην κάρτα micro SD.
Please insert the micro SD card again	Σφάλμα σύνδεσης με την κάρτα micro SD	
Please insert the micro SD card	Η κάρτα Micro SD δεν είναι διαθέσιμη	
Device error xxx	Σφάλμα συσκευής	▶ Αποσυνδέστε τη συσκευή από την παροχή ρεύματος για περίπου 3 δευτερόλεπτα (επίσης μπαταρίες και σύνδεση USB). Εάν το σφάλμα παραμένει και μετά την ενεργοποίηση, αναθέστε τον έλεγχο της συσκευής στην υπηρεσία υποστήριξης της REINER.

Προειδοποιήσεις που εμφανίζονται σε ένα πλαίσιο μηνυμάτων

Προειδοποιήσεις	Αιτία	Διόρθωση
Transfer error	Ελαττωματική συσκευή ή έλλειψη σύνδεσης	▶ Ελέγξτε τη συσκευή/τις συνδέσεις και δοκιμάστε ξανά
Error during barcode generation	Εισήχθησαν πολύ λίγοι χαρακτήρες	▶ Απαιτούνται 7 χαρακτήρες ▶ Απαιτούνται 12 χαρακτήρες

Ενεργοποίηση προεπισκόπησης αρχείου εκτύπωσης στην Εξερεύνηση των Windows

Η Εξερεύνηση των Windows προσφέρει τη δυνατότητα προεπισκόπησης αρχείων. Οι ακόλουθες εικόνες δείχνουν πώς μπορεί να ενεργοποιηθεί η προεπισκόπηση:

Εικόνα 1 Προεπισκόπηση αρχείου εκτύπωσης στην Εξερεύνηση των Windows

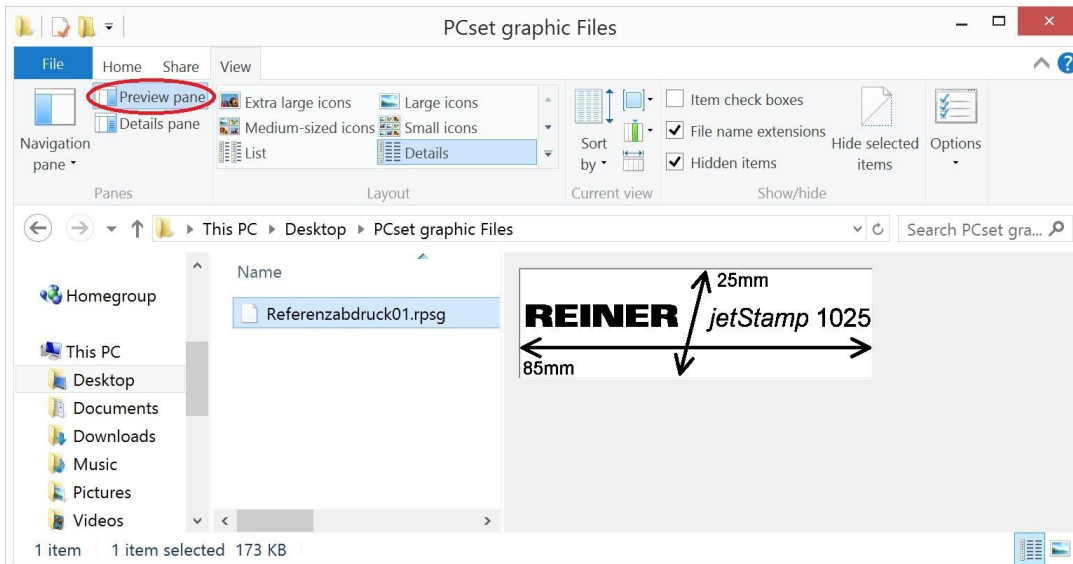

Εικόνα 2 Προεπισκόπηση αρχείου εκτύπωσης στο «Open»

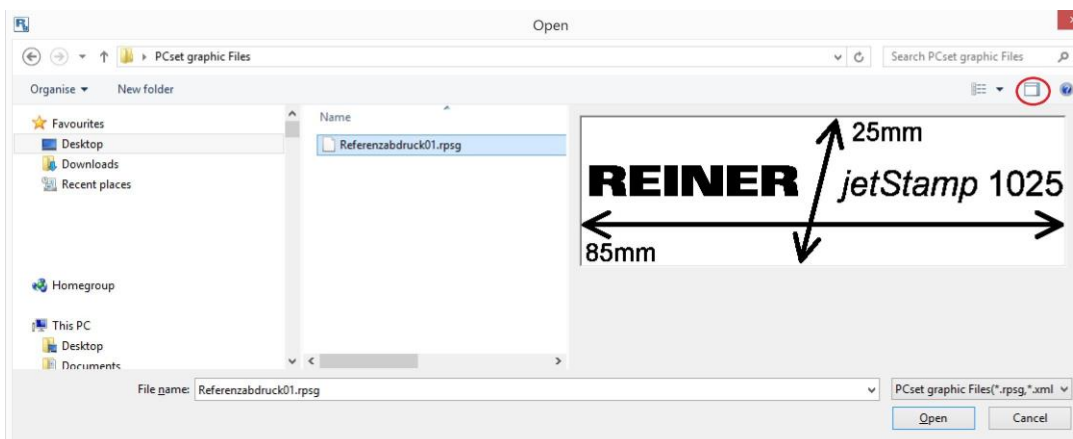

Δημιουργία σύνδεσης Bluetooth

- ▶ Για να δημιουργηθεί μια σύνδεση Bluetooth, το Bluetooth πρέπει να είναι ενεργοποιημένο στη συσκευή (ανατρέξτε στην ενότητα "[Ενεργοποίηση Bluetooth](#)").
- ▶ Ανοίξτε την εφαρμογή PCset.
- ▶ Στη γραμμή μενού  επιλέξτε την καρτέλα "Αρχείο" και κάντε κλικ στην επιλογή "Αναζήτηση συσκευής REINER Bluetooth".

Ξεκινά μια αυτόματη αναζήτηση.

Όλες οι συσκευές που βρέθηκαν, καθώς και όλες οι συσκευές που έχουν ήδη συνδεθεί στην εφαρμογή PCset, εμφανίζονται με το μοντέλο και τον σειριακό αριθμό.

 Εάν το *jetStamp 1025* δεν βρεθεί, μπορείτε να ξεκινήσετε μια νέα αναζήτηση με το κουμπί "Search again" (Αναζήτηση ξανά).

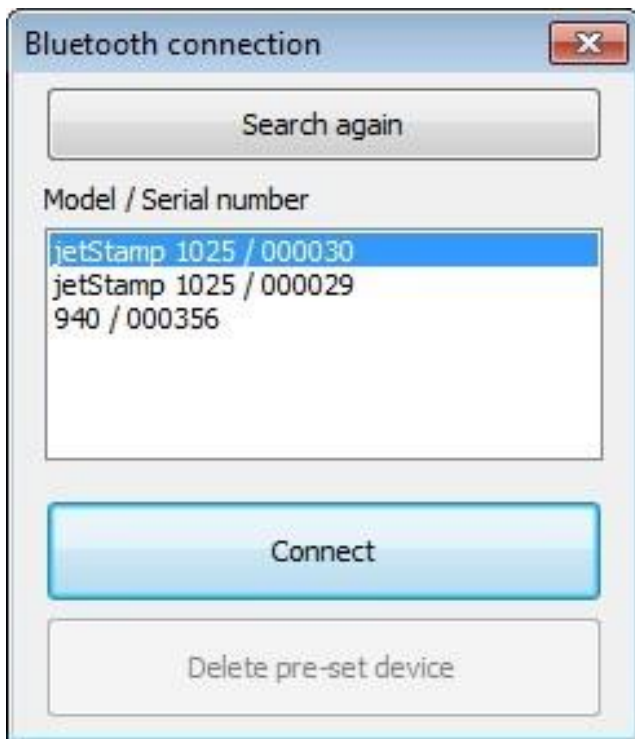

- ▶ Για να δημιουργήσετε τη σύνδεση Bluetooth, επιλέξτε την αντίστοιχη συσκευή στη λίστα και κάντε κλικ στο κουμπί "Σύνδεση".

Ένα αναδυόμενο μενού "Σύνδεση μέσω συσκευής Bluetooth" ανοίγει στη γραμμή κατάστασης των Windows.

- ▶ Μετά από σύντομο χρονικό διάστημα το jetStamp 1025 συνδέεται με την εφαρμογή PCset.

i Η συνδεδεμένη συσκευή αποθηκεύεται ως μόνιμη σύνδεση, ώστε η εφαρμογή PCset να συνδέεται πάντα με τη συσκευή αυτή μόλις είναι διαθέσιμη.

- ▶ Για να ακυρώσετε τη μόνιμη σύνδεση, κάντε κλικ στο κουμπί "Διαγραφή προκαθορισμένης συσκευής" στο διάλογο Bluetooth ή δημιουργήστε σύνδεση με άλλη συσκευή.

Παράδειγμα ροής εργασίας: Δημιουργία αρχείου εκτύπωσης

i Όταν φορτώνετε τα δικά σας αρχεία εκτύπωσης, τα αρχεία εκτύπωσης που είναι αποθηκευμένα στη συσκευή θα μετατοπιστούν. Τα εργοστασιακά προεγκατεστημένα αρχεία εκτύπωσης μπορούν να φορτωθούν εκ των προτέρων στο λογισμικό και να αποθηκευτούν ως αρχεία RPSG ("Έντολές μενού").

Διαμόρφωση αρχείου εκτύπωσης

Εισαγωγή κειμένου και ημερομηνίας/ώρας

- ▶ Για να δημιουργήσετε ένα αντικείμενο κειμένου, χρησιμοποιήστε το αριστερό κουμπί του ποντικιού για να σύρετε το **σύμβολο κειμένου A** στη γραμμή 1 (εικόνα εκτύπωσης 1) και αφήστε το στην επιθυμητή θέση.
- ▶ Γράψτε το επιθυμητό κείμενο στο πεδίο κειμένου.
- ▶ Για να τοποθετήσετε το αντικείμενο κειμένου, κάντε διπλό κλικ στο πεδίο κειμένου.

Για να δημιουργήσετε ένα αντικείμενο ημερομηνίας/ώρας, χρησιμοποιήστε το αριστερό κουμπί του ποντικιού για να σύρετε το **σύμβολο ημερομηνίας/ώρας** στη γραμμή 1 (εικόνα εκτύπωσης 1).

- ▶ Απελευθερώστε στην επιθυμητή θέση.

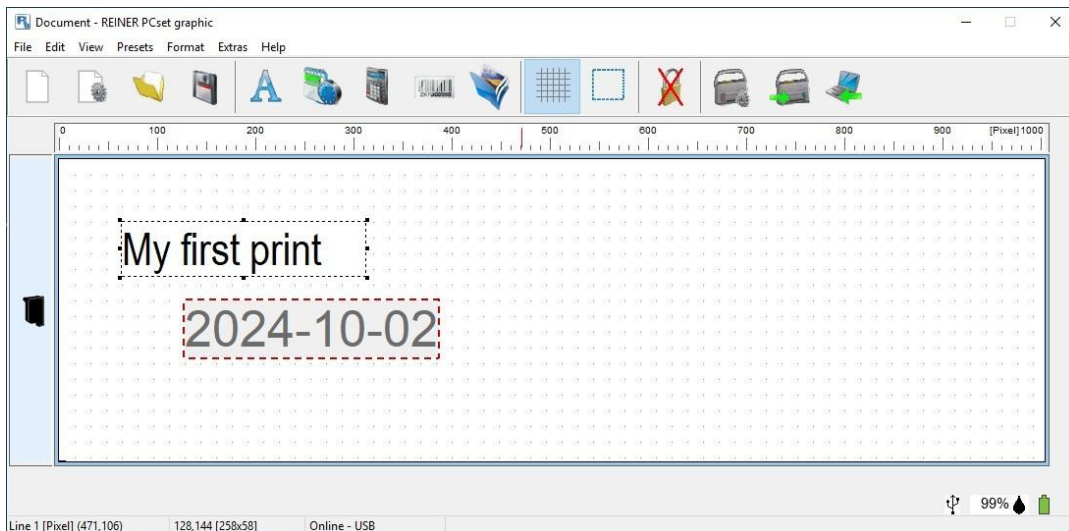

Μεταφορά του αρχείου εκτύπωσης στο *jetStamp graphic 1025*

- ▶ Κάντε κλικ στο **εικονίδιο μεταφοράς** 

Εάν η μεταφορά ήταν επιτυχής, μετά από μερικά δευτερόλεπτα εμφανίζεται το ακόλουθο μήνυμα:



- ▶ Επιβεβαιώστε το μήνυμα με **OK**.
Η εικόνα εκτύπωσης αποθηκεύεται στο *jetStamp 1025* και μπορεί να εκτυπωθεί.

Αντικατάσταση αρχείου εκτύπωσης

- ▶ Κάντε κλικ στο **εικονίδιο μεταφοράς** 

Εάν ένα αρχείο με το ίδιο όνομα αρχείου υπάρχει ήδη στη συσκευή, εμφανίζεται το ακόλουθο παράθυρο διαλόγου:

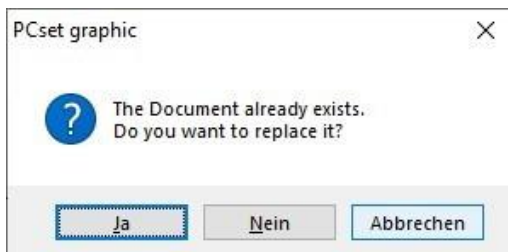

- ▶ Επιβεβαιώστε το παράθυρο διαλόγου με **Ναι** για να αντικαταστήσετε το εκτυπώσιμο αρχείο στη συσκευή.
- ▶ Επιβεβαιώστε το παράθυρο διαλόγου με **Όχι** για να μην αντικαταστήσετε το εκτυπώσιμο αρχείο στη συσκευή. Αντ' αυτού, δημιουργείται ένα νέο αρχείο εκτύπωσης.

Εάν η μεταφορά ήταν επιτυχής, μετά από μερικά δευτερόλεπτα εμφανίζεται το ακόλουθο μήνυμα.

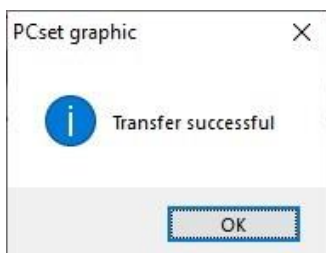

- ▶ Επιβεβαιώστε το μήνυμα με **OK**. Το αρχείο εκτύπωσης αποθηκεύεται στο *jetStamp 1025* και μπορεί να εκτυπωθεί.

Εκτύπωση του αρχείου



Πιθανή τύφλωση λόγω επαφής των ματιών με το μελάνι.

Εκτύπωση της εικόνας ⇒ Fig. **A**

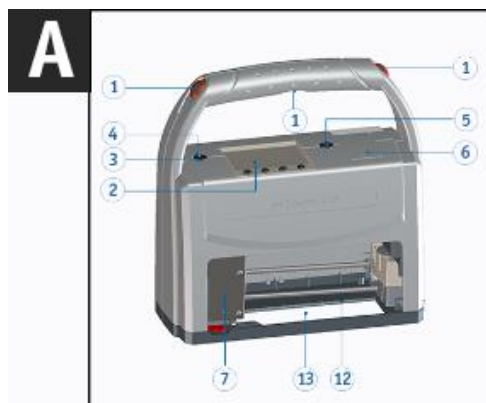

- ▶ Ενεργοποιήστε τη συσκευή μέσω του κουμπιού ON/OFF **3**. Η λυχνία LED κατάστασης λειτουργίας **4** ανάβει με πράσινο χρώμα.
- ▶ Τοποθετήστε τη συσκευή σε μια επιφάνεια που πρόκειται να εκτυπωθεί.
- ▶ Πατήστε οποιοδήποτε κουμπί ενεργοποίησης **1**. Εκτυπώνεται το αρχείο εκτύπωσης που εμφανίζεται στην οθόνη.

Αριθμός εκτυπώσεων

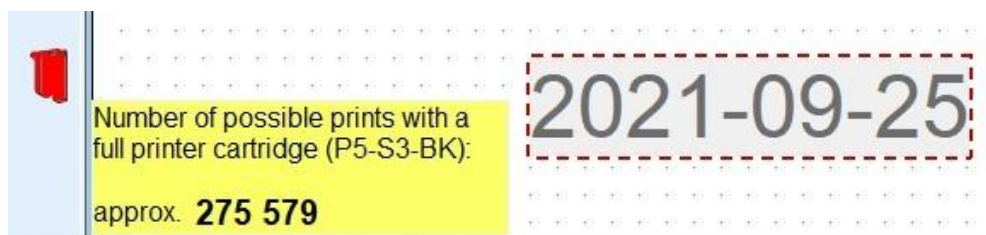

- i** Ο αριθμός των πιθανών εκτυπώσεων με γεμάτο μελάνι εμφανίζεται τοποθετώντας το δείκτη του ποντικιού στην εικόνα του αρχείου εκτύπωσης.

Ρυθμίσεις αντικειμένων



- i** Οι ρυθμίσεις των αντικειμένων μπορούν επίσης να επιλεγούν στη γραμμή μενού ^a κάνοντας κλικ στην καρτέλα "Presettings" ή μέσω του μενού περιβάλλοντος.

- i** Το ενεργό αντικείμενο πλαισιώνεται με κόκκινο χρώμα στην περιοχή εκτύπωσης.

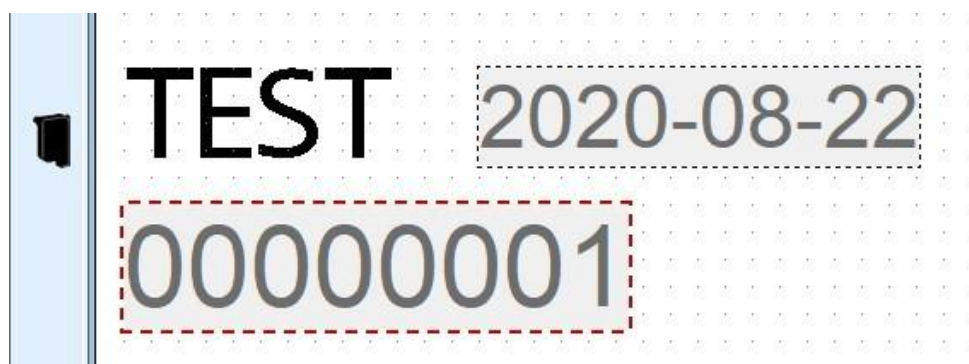

Κείμενο



Δημιουργεί πεδία κειμένου.
Το αντικείμενο μπορεί να τοποθετηθεί με ακρίβεια χρησιμοποιώντας το πλέγμα.

- i** Εάν το πλέγμα είναι ενεργοποιημένο, το μέγεθος της γραμματοσειράς προσαρμόζεται.
Παράδειγμα: Αν έχει οριστεί ένα πλέγμα 40 εικονοστοιχείων, το αντικείμενο κειμένου έχει ύψος 40 εικονοστοιχείων.

Προεπιλογές

Οι τροποποιημένες προεπιλογές ισχύουν για όλα τα μελλοντικά αντικείμενα κειμένου.

- ▶ Στη γραμμή μενού  επιλέξτε την καρτέλα "Presettings" (Προεπιλογές) και κάντε κλικ στην επιλογή "Text" (Κείμενο). Εμφανίζεται το παράθυρο ρυθμίσεων για τα κείμενα.

Το παράθυρο ρυθμίσεων για τα "Κείμενα" χωρίζεται σε τέσσερις ενότητες:

- Γραμματοσειρά
- Στυλ γραμματοσειράς
- Μέγεθος γραμματοσειράς
- Script

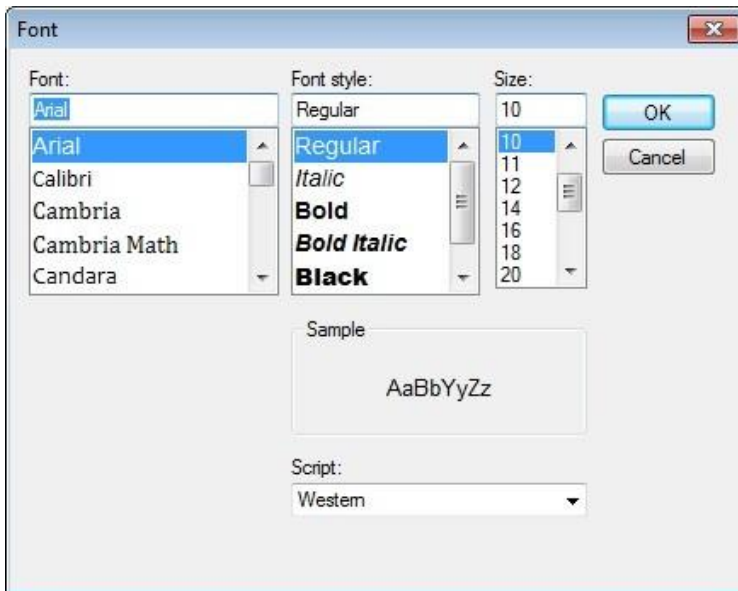

Ρυθμίσεις μορφοποίησης κειμένου

Λειτουργία	Περιγραφή
Font	Επιλογή των πιθανών γραμματοσειρών.
Font style	Επιλογή του επιθυμητού στυλ γραμματοσειράς (κανονική, έντονη, πλάγια ή έντονη πλάγια).
Font size	Επιλέξτε ή πληκτρολογήστε το μέγεθος της γραμματοσειράς σε μονάδες.
Script	Εμφανίζει μια λίστα με τα διαθέσιμα σενάρια γλώσσας για την καθορισμένη γραμματοσειρά.

Αντικείμενο κειμένου μενού περιβάλλοντος

Εάν έχει εισαχθεί ένα αντικείμενο κειμένου ("**Αντικείμενα**"), η διαμόρφωση αντιστοιχεί στις προεπιλεγμένες ρυθμίσεις (βλ. "**Προεπιλογές**"). Κάθε αντικείμενο κειμένου μπορεί να τροποποιηθεί ξεχωριστά μέσω του μενού περιβάλλοντος.

- ▶ Για να ανοίξετε το μενού περιβάλλοντος, κάντε δεξί κλικ στο επιθυμητό αντικείμενο κειμένου. Το μενού περιβάλλοντος ανοίγει όπως στην ακόλουθη εικόνα:

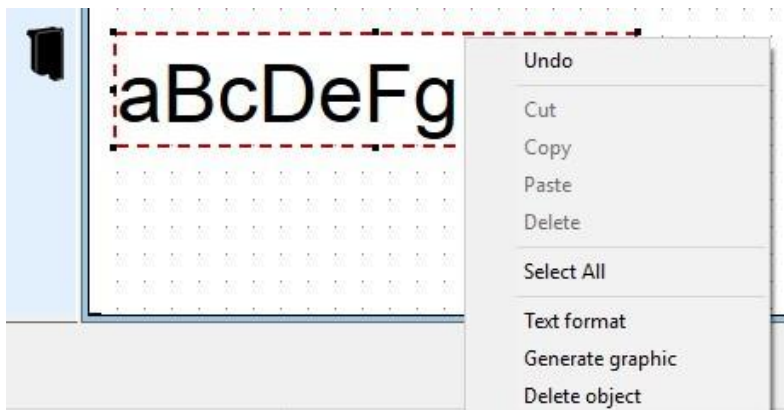

Λειτουργία	Περιγραφή
Undo	Ακυρώνει την είσοδο.
Cut	Κόβει την επιλεγμένη περιοχή.
Copy	Αντιγράφει την επιλεγμένη περιοχή.
Insert	Εάν υπάρχει κείμενο στο πρόχειρο, θα επικολληθεί.
Delete	Διαγράφει την επιλεγμένη περιοχή.
Select all	Σημειώνει ολόκληρο το κείμενο.
Text format	Για να αλλάξετε τη γραμματοσειρά/το στυλ γραμματοσειράς/το μέγεθος γραμματοσειράς.
Generate graphic	Μετατρέπει το κείμενο σε γραφικό και το καθορίζει στην τρέχουσα θέση. Σημείωση: το κείμενο δεν μπορεί να επεξεργαστεί πλέον μετά τη μετατροπή.
Delete object	Διαγράφει το αντικείμενο.

i Πατήστε Ctrl+Enter για να μεταβείτε στην επόμενη γραμμή. Το Enter ή το διπλό κλικ σταθεροποιεί το αντικείμενο, το οποίο στη συνέχεια δεν μπορεί πλέον να επεξεργαστεί.

Ανενεργό αντικείμενο



Λειτουργία	Περιγραφή
Copy	Αντιγράφει το αντικείμενο.
Edit	Το αντικείμενο γίνεται ενεργό και μπορεί να επεξεργαστεί.
Generate graphic	Μετατρέπει το κείμενο σε γραφικό. Σημείωση: το κείμενο δεν μπορεί να επεξεργαστεί πλέον μετά τη μετατροπή.
Delete object	Διαγράφει το αντικείμενο.

Δημιουργία γραφικών

i Τα αντικείμενα κειμένου και γραμμωτού κώδικα μπορούν να μετατραπούν σε γραφικά. Τα γραφικά είναι σταθερά και δεν μπορούν πλέον να μετακινηθούν. Περιορισμένη επεξεργασία είναι δυνατή μέσω της πρόσθετης λειτουργίας "Επιλογή".

- ▶ Κάντε κλικ στο αντικείμενο με το δεξί κουμπί του ποντικιού.
- ▶ Επιλέξτε "Generate graphic" (Δημιουργία γραφικών). Το αντικείμενο έχει μετατραπεί σε γραφικό.

Ημερομηνία/Ωρα



Μπορούν να οριστούν γραμματοσειρά, στυλ γραμματοσειράς, μέγεθος γραμματοσειράς και μορφή. Η μορφή ημερομηνίας/ώρας μπορεί να προκαθοριστεί συνολικά.

Επιπλέον, οι αποκλίνουσες ρυθμίσεις μπορούν να πραγματοποιηθούν για κάθε μεμονωμένο αντικείμενο ημερομηνίας/ώρας ("**Μενού περιβάλλοντος αντικείμενο ημερομηνίας/ώρας**").

 Μπορούν να τοποθετηθούν το πολύ πέντε

αντικείμενα ημερομηνίας/ώρας

Προεπιλογές

Οι τροποποιημένες προεπιλογές ισχύουν για όλα τα μελλοντικά αντικείμενα ημερομηνίας/ώρας.

- ▶ Στη γραμμή μενού  επιλέξτε την καρτέλα "Presettings" (Προεπιλογές) και κάντε κλικ στην επιλογή "Date/time" (Ημερομηνία/ώρα). Εμφανίζεται το παράθυρο ρυθμίσεων για την ημερομηνία και την ώρα.

Η καρτέλα "Ημερομηνία και ώρα" χωρίζεται σε δύο τμήματα:

- Μορφή για ημερομηνία και ώρα
- Γραμματοσειρά

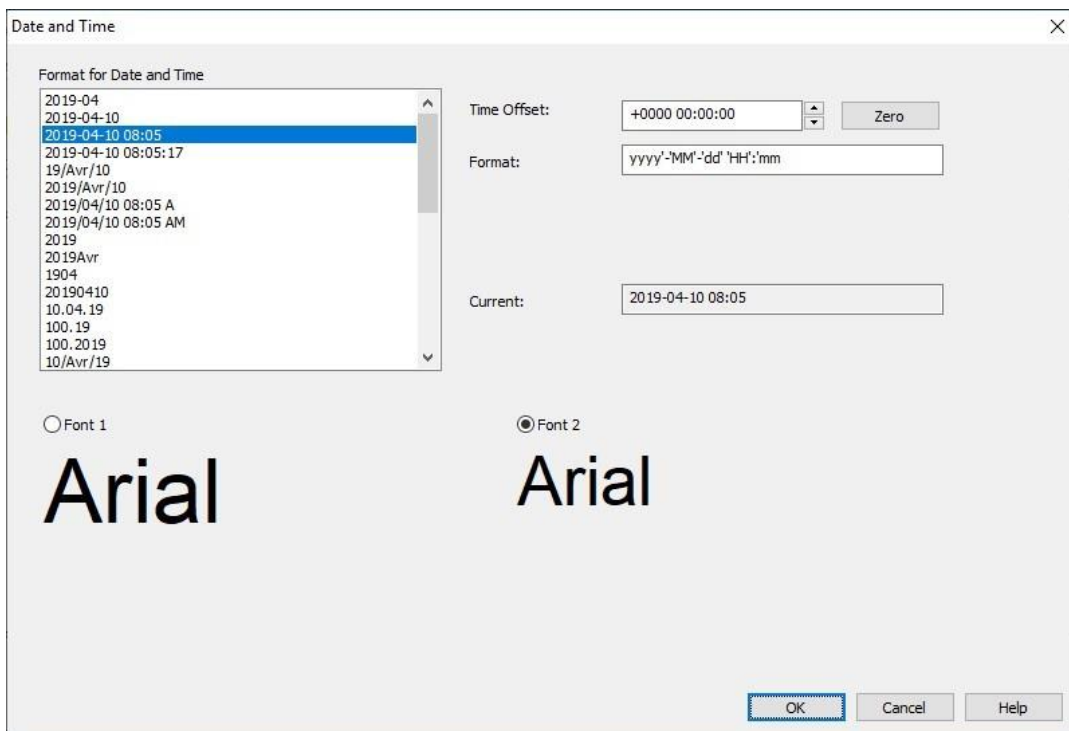

Ημερομηνία και ώρα καρτέλας

Λειτουργία	Περιγραφή
Format for date and time.	Κατάλογος προκαθορισμένων μορφών. Επιλογή με κλικ.
Time offset	Η διαμόρφωση μιας μετατόπισης για την ημερομηνία και την ώρα μπορεί να χρησιμοποιηθεί, για παράδειγμα, για τον αυτόματο υπολογισμό των ημερομηνιών λήξης. Εισάγετε ή επιλέξτε offset, ανατρέξτε στο παράδειγμα.
Format	Εμφανίζει την επιλεγμένη μορφή στην προβολή σχεδίου. Η μορφή μπορεί να ρυθμιστεί χειροκίνητα. Μία συντομογραφία μιας κατηγορίας από τον ακόλουθο πίνακα "Format abbreviation" μπορεί να χρησιμοποιηθεί μία φορά. Πρόσθετοι χαρακτήρες (επίσης κενά) εισάγονται με την προσθήκη απλών αποσιωπητικών ('). Για λόγους επαλήθευσης, πάνω από το πεδίο εισαγωγής εμφανίζεται αν η εισαγόμενη μορφή είναι "OK" ή όχι.
Current	Προεπισκόπηση της επιλεγμένης μορφής με την τρέχουσα ημερομηνία του συστήματος.

Παράδειγμα για χρονική μετατόπιση:

Inactive offset:

Time Offset:

Format:

Παράδειγμα: για διάρκεια ζωής 1 έτους, η καταχώρηση γίνεται με +0365

Time Offset:

Format:

Οι καθορισμένες τιμές προστίθενται στην τρέχουσα ημερομηνία του συστήματος. Το αποτέλεσμα εμφανίζεται κάτω από τη λειτουργία Current (Τρέχουσα).

Συντομογραφία μορφής

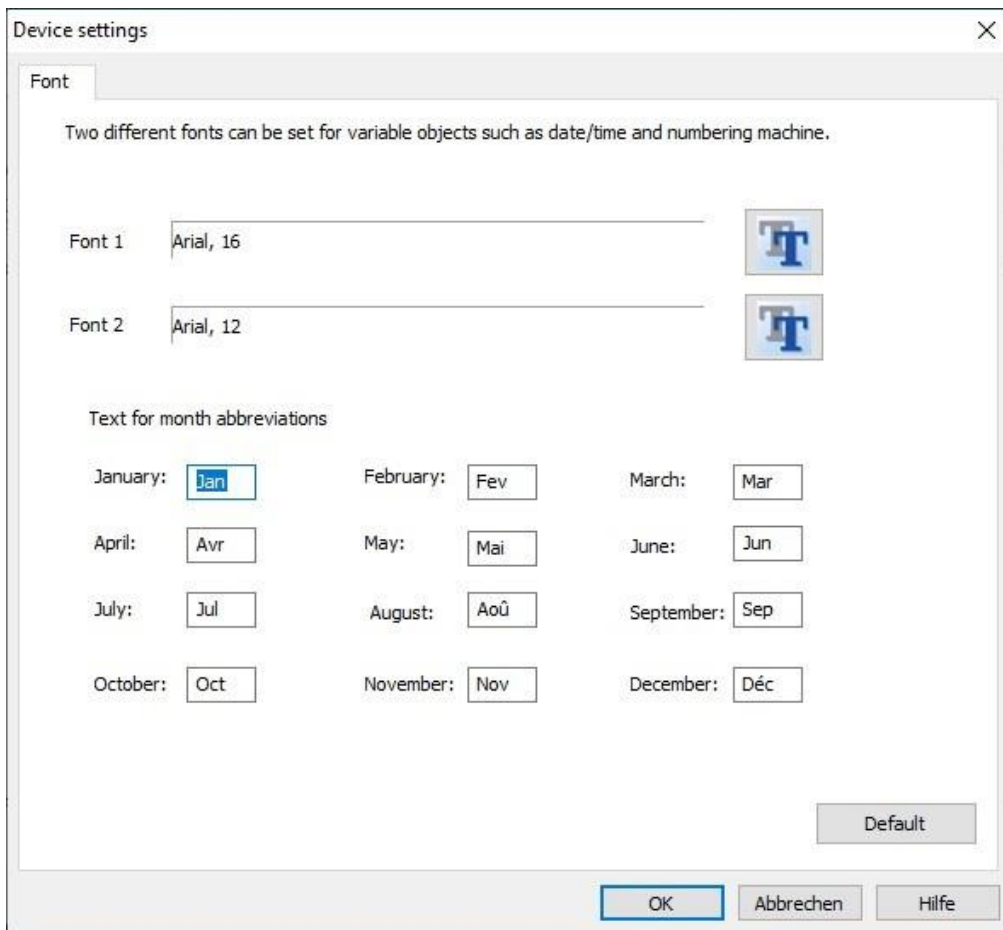

Function	Description
dd	Ημέρα μήνα με δύο ψηφία (01 έως 31)
ddd	Ημερολογιακή ημέρα με τρία ψηφία (001 έως 365) Παράδειγμα: 28 Μαΐου 2019 = 148.2019
MM	Μήνας του έτους με δύο ψηφία (01 έως 12)
MMM	Συντομογραφία του μήνα (έως 4 χαρακτήρες)
yy	Τα δύο τελευταία ψηφία του έτους (00 έως 99)
yyyy	Πλήρες έτος (0000 έως 9999)
HH	Ώρα με δύο ψηφία (00 έως 23)
hh	Ώρα με δύο ψηφία (01 έως 12)
mm	Λεπτά με δύο ψηφία (00 έως 59)
ss	Δευτερόλεπτα με δύο ψηφία (00 έως 59)
t	Ένας χαρακτήρας για δωδεκάωρη μορφή με τα γράμματα A ή P
tt	Δύο χαρακτήρες για δωδεκάωρη μορφή με τα γράμματα AM ή PM

Γραμματοσειρά



Επιλογή μεταξύ "Στυλ σχήματος 1" και "Στυλ σχήματος 2".

Οι επιλογές "Γραμματοσειρά 1" και "Γραμματοσειρά 2"

βρίσκονται στη γραμμή εργαλείων  μέσω του κουμπιού 

Αντικείμενο ημερομηνίας/ώρας μενού περιβάλλοντος

Εάν εισαχθεί ένα αντικείμενο ημερομηνίας/ώρας ("**Αντικείμενο**"), η διαμόρφωση αντιστοιχεί στις προεπιλεγμένες ρυθμίσεις ("**Προεπιλογές**"). Κάθε αντικείμενο ημερομηνίας/ώρας μπορεί να αλλάξει ξεχωριστά μέσω του μενού περιβάλλοντος.

- ▶ Για να ανοίξετε το μενού περιβάλλοντος, κάντε δεξί κλικ στο επιθυμητό αντικείμενο ημερομηνίας/ώρας. Το μενού περιβάλλοντος ανοίγει όπως στην ακόλουθη εικόνα:



Λειτουργία	Περιγραφή
Copy	Αντιγράφει το αντικείμενο.
Date/time format	Ανοίγει το παράθυρο διαμόρφωσης ημερομηνίας και ώρας για το επιλεγμένο αντικείμενο ημερομηνίας/ώρας.
Delete object	Διαγράφει το αντικείμενο.

Μηχανή αρίθμησης



Η αριθμομηχανή χρησιμοποιείται για διαδοχική αρίθμηση.

Μπορούν να οριστούν η αρχική τιμή, οι επαναλήψεις, το βήμα και η κατεύθυνση του βήματος, καθώς και η γραμματοσειρά, το στυλ γραμματοσειράς και το μέγεθος γραμματοσειράς. Η μορφή των μηχανών αρίθμησης μπορεί να ρυθμιστεί εκ των προτέρων.

Επιπλέον, οι αποκλίνουσες ρυθμίσεις μπορούν να πραγματοποιηθούν για κάθε μεμονωμένο αντικείμενο μηχανής αρίθμησης ("Μενού περιβάλλοντος Αντικείμενο μηχανής αρίθμησης").



Μπορούν να τοποθετηθούν το πολύ πέντε αντικείμενα μηχανής αρίθμησης.



Η κατάσταση της μηχανής αρίθμησης μιας μηχανής αρίθμησης αυξάνεται **μετά από** κάθε αποτύπωση σύμφωνα με το καθορισμένο βήμα, τις επαναλήψεις και την κατεύθυνση καταμέτρησης.

Σημείωση: Η ακόλουθη διαμόρφωση μπορεί να παράγει μη λογικές εικόνες εκτύπωσης:

- Εκτύπωση ακολουθίας "Εκτύπωση γραμμών σε ακολουθίες"
- Μηχανήματα αρίθμησης συνδεδεμένα μεταξύ τους, το καθένα με διαφορετικές επαναλήψεις

Προεπιλογές

Μενού περιβάλλοντος αρίθμηση αντικείμενου μηχανής

Προεπιλογές

Οι τροποποιημένες προεπιλογές ισχύουν για όλα τα μελλοντικά αντικείμενα μηχανής αρίθμησης.

- ▶ Στη γραμμή μενού  επιλέξτε την καρτέλα "Presettings" και κάντε κλικ στο "Numbering machine". Εμφανίζεται το παράθυρο διαμόρφωσης για τα μηχανήματα αρίθμησης.

Το παράθυρο διαμόρφωσης για την αρίθμηση των μηχανών χωρίζεται σε τρία τμήματα:

- Εύρος μηχανής αρίθμησης
- Κύκλος αριθμών
- Γραμματοσειρά

Numbering machine

Numbering machine settings

Step width: 1

Repeats: 1

Downwards

Leading zeros

Number circle

Minimum: 0

Maximum: 99999999

Actual value: 0

Font 1

Font 2

Arial

Arial

OK Cancel Help

Εύρος μηχανής αρίθμησης

Λειτουργία	Περιγραφή
Step	Δείχνει το διάστημα στο οποίο η αριθμομηχανή μετράει (π.χ. 1,4,7... σε βήματα του 3).
Repetitions	Δείχνει τον αριθμό των επαναλήψεων μιας εικόνας εκτύπωσης. Εάν, π.χ., έχει οριστεί η τιμή 3, η αριθμομηχανή παραμένει στον ίδιο αριθμό για τρεις αποτυπώσεις πριν συνεχίσει την αρίθμηση. Ο συντελεστής επανάληψης μπορεί να ρυθμιστεί από 0 έως 99. Ο μηχανισμός αρίθμησης ενεργοποιείται στην τιμή 0.
Downwards	Η αριθμομηχανή μπορεί να μετρήσει προς τα πάνω (π.χ. 10,11,12,...) ή προς τα κάτω (π.χ. 10,9,8...).
Leading zeroes	Τα κορυφαία μηδενικά μπορούν να καταστραφούν ή να εκτυπωθούν (π.χ. 5 ή 0000005). Ο αριθμός των εκτυπωμένων ψηφίων εξαρτάται από τη μέγιστη τιμή που έχει οριστεί στον "κύκλο αριθμών".

Κύκλος αριθμών

Ο κύκλος αριθμών ορίζει το εύρος τιμών στο οποίο μετράει ένας αριθμητής.

Όταν επιτευχθεί η μέγιστη ή η ελάχιστη τιμή (για ανοδική ή καθοδική μηχανή αρίθμησης), η καταμέτρηση συνεχίζεται στο αντίστοιχο άλλο άκρο της κλίμακας.

Λειτουργία	Περιγραφή
Minimum	Η τιμή αυτή σηματοδοτεί το κατώτερο όριο του κύκλου αριθμών.
Maximum	Αυτή η τιμή σηματοδοτεί το ανώτατο όριο του αριθμητικού κύκλου
Numbering machine status	Η τρέχουσα ένδειξη του μετρητή μπορεί να ρυθμιστεί εντός του καθορισμένου εύρους τιμών.

Μενού περιβάλλοντος αριθμητή

Εάν έχει εισαχθεί ένα αντικείμενο αρίθμησης ("**Αντικείμενα**"), η διαμόρφωση αντιστοιχεί στις προεπιλεγμένες ρυθμίσεις ("**Προεπιλογές**"). Κάθε αριθμητής μπορεί να τροποποιηθεί ξεχωριστά μέσω του μενού περιβάλλοντος.

- ▶ Για να ανοίξετε το μενού περιβάλλοντος, κάντε δεξί κλικ στον επιθυμητό αριθμητή. Το μενού περιβάλλοντος ανοίγει όπως στην ακόλουθη εικόνα:

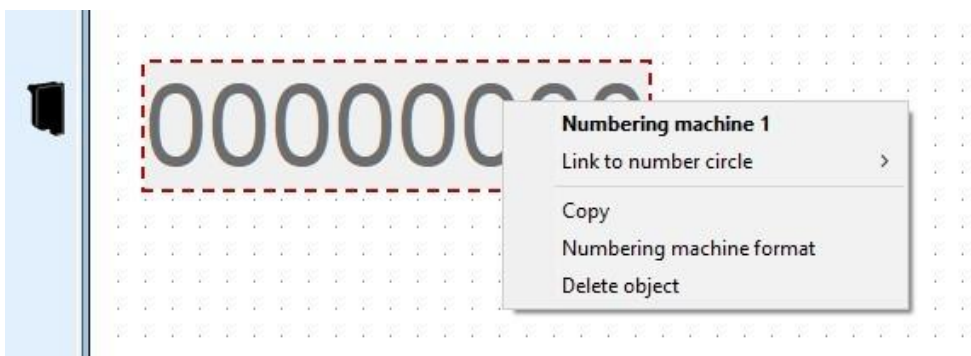

Λειτουργία	Περιγραφή
------------	-----------

Numbering machine	Εμφανίζεται ο αριθμός του επιλεγμένου αριθμητή (1-5).
Copy	Αντιγράφει το αντικείμενο.
Numbering machine format	Ανοίγει το παράθυρο διαμόρφωσης για την επιλεγμένο αριθμητή. Το εύρος των αριθμομηχανών μπορεί επίσης να ρυθμιστεί με απόκλιση μεταξύ τους για τις αριθμομηχανές που συνδέονται με κοινό κύκλο αριθμών. Οι ρυθμίσεις για τον αριθμητικό κύκλο μπορούν να γίνουν εδώ μόνο όταν το επιλεγμένο μηχάνημα αρίθμησης είναι συνδεδεμένο με τον ειδικό αριθμητικό κύκλο.
Delete object	Διαγράφει το αντικείμενο.

Barcode



Η εφαρμογή PCset μπορεί να χρησιμοποιηθεί για τη δημιουργία διαφορετικών μορφών γραμμωτού κώδικα. Μπορούν να οριστούν ο τύπος γραμμωτού κώδικα, η ακολουθία χαρακτήρων, οι παράμετροι και το μέγεθος του γραμμωτού κώδικα. Η μορφή αντικειμένου γραμμωτού κώδικα μπορεί να προκαθοριστεί συνολικά.

Προεπιλογές

Οι γενικές προεπιλογές μπορούν να ρυθμιστούν στη γραμμή μενού  μέσω της καρτέλας "Presettings → Barcode".

- 'H -
Οι ρυθμίσεις των ήδη εισαχθέντων αντικειμένων γραμμωτού κώδικα μπορούν να κληθούν μέσω του δεξιού πλήκτρου του ποντικιού "Μορφή γραμμωτού κώδικα". Εμφανίζεται το παράθυρο ρυθμίσεων για τον γραμμωτό κώδικα.

Barcode

Type: QR Code

Character sequence: QR Code example

Plain text preview: QR Code example

Parameter

Display plain text

Display check digit

Safety levels: L

Start character: A

Stop character: A

Barcode size

Height: 7.5 mm

Module height: 4 Pixel

Module width: 4 Pixel

Module ratio: 2.0

Module ratio (2/5 Matrix): 1.5

OK Cancel Help

Το παράθυρο γραμμωτού κώδικα χωρίζεται σε τρία τμήματα:

Barcode



Λειτουργία	Περιγραφή
Type	Ο επιθυμητός τύπος γραμμωτού κώδικα μπορεί να επιλεγεί από την αναπτυσσόμενη λίστα.
Character sequence	Μπορεί να εισαχθεί η επιθυμητή ακολουθία χαρακτήρων.
Plain text preview	Δείχνει την ακολουθία χαρακτήρων χωρίς χαρακτήρες ελέγχου.

Παράμετροι

Λειτουργία	Περιγραφή
Display plain text	Εισάγει απλό κείμενο κάτω από τον γραμμωτό κώδικα. Το απλό κείμενο είναι η ακολουθία χαρακτήρων που έχει εισαχθεί στο αντικείμενο γραμμωτού κώδικα.
Display check figure	Δείχνει τον αριθμό ελέγχου επιπλέον σε απλό κείμενο. Για να είναι δυνατή η χρήση αυτής της επιλογής, πρέπει να είναι ενεργοποιημένο το πεδίο Εμφάνιση απλού κειμένου. Το νούμερο ελέγχου είναι το τελευταίο ψηφίο ή η τελευταία θέση των πληροφοριών του γραμμωτού κώδικα.
Start character and Stop characters	Χαρακτήρες έναρξης και παύσης από A - D για το barcode τύπου coda bar.





Μέγεθος Barcode

Λειτουργία	Περιγραφή
Height (mm)	Ύψος barcode. Ρυθμιζόμενο από 5,1 - 26 mm.
Module height	Ύψος του στενότερου στοιχείου σε pixel (διαδρομή ή κενό) Μόνο για γραμμωτούς κώδικες 2D.
Module width (pixels)	Πλάτος του στενότερου στοιχείου σε pixels (εγκεφαλική γραμμή ή κενό).

	Ο λόγος του ύψους της μονάδας προς το πλάτος της μονάδας είναι πάντα ο ίδιος.
	Το ύψος και το πλάτος της μονάδας μπορεί να διαφέρουν.
Module ratio X:1	Αναλογία του φαρδιού προς το στενό στοιχείο στον υπολογισμό του μήκους του κώδικα.
Module ratio (2/5 matrix)	Χαρακτήρες έναρξης και παύσης για το barcode τύπου coda bar. Μπορεί να περιέχει τα γράμματα A - D.

Διαδοχική αρίθμηση/χρονολόγηση

Το γραφικό PCset διαφέρει μεταξύ **σταθερών** και **μεταβλητών** γραμμωτών κωδικών. Οι σταθεροί γραμμωτοί κώδικες δεν αλλάζουν το περιεχόμενό τους κατά τη διάρκεια της εκτύπωσης. Εκτός από το κείμενο, οι μεταβλητοί γραμμωτοί κώδικες αποτελούνται επίσης από ημερομηνία/ώρα και/ή αριθμητική μηχανή, η οποία αλλάζει κατά την εκτύπωση.

-  Συνολικά, τα μεταβλητά αντικείμενα γραμμωτού κώδικα περιορίζονται σε τέσσερα. Τα σταθερά αντικείμενα γραμμωτού κώδικα μπορούν να εισαχθούν σε οποιονδήποτε αριθμό.
-  Οι μεταβλητοί γραμμωτοί κώδικες περιλαμβάνουν τους τύπους γραμμωτού κώδικα "2/5 Interleaved", "Code 39" και "Code 128 B", "QR Code", "DataMatrix", "PDF 417", "AZTEC".
-  Σε κάθε γραμμωτό κώδικα μπορεί να εισαχθεί μόνο **μία** αριθμομηχανή ή/και **μία** ημερομηνία/ώρα.
-  Κατά την πρώτη εισαγωγή ενός αριθμομηχανισμού ή ενός αντικειμένου ημερομηνίας/ώρας, φορτώνονται οι προεπιλογές των αντίστοιχων αντικειμένων.

- ▶ Για να δημιουργήσετε ένα αντικείμενο γραμμωτού κώδικα, κάντε αριστερό κλικ στο **σύμβολο γραμμωτού κώδικα και**



τραβήξτε το σε μια γραμμή στο επιθυμητό θέση.

- ▶ Πατήστε το δεξί κουμπί του ποντικιού, επιλέξτε το μενού περιβάλλοντος "Barcode Format". Εμφανίζεται το παράθυρο ρυθμίσεων για τον γραμμωτό κώδικα.
- ▶ Για να εισαγάγετε το **μηχάνημα αρίθμησης**, τραβήξτε το στην ακολουθία χαρακτήρων με drag & drop. Στη γραμμή "Ακολουθία χαρακτήρων" εμφανίζεται %N για μηχανή αρίθμησης.
- ▶ Για να πραγματοποιήσετε τις ρυθμίσεις για το μηχάνημα αρίθμησης, κάντε δεξί κλικ στο %N ή στο μηχάνημα αρίθμησης.

Ανοίγει το μενού περιβάλλοντος (ανατρέξτε στην ενότητα "**Μηχανή αρίθμησης**"). Πραγματοποιήστε τις επιθυμητές ρυθμίσεις και επιβεβαιώστε με **OK**.

- ▶ Για να εισαγάγετε ημερομηνία/ώρα, τραβήξτε την στην ακολουθία χαρακτήρων με drag & drop. Η γραμμή "Ακολουθία χαρακτήρων" εμφανίζει %D για ημερομηνία/ώρα.
- ▶ Για να πραγματοποιήσετε τις ρυθμίσεις για την **ημερομηνία/ώρα**, κάντε δεξί κλικ στο %D ή στην ημερομηνία/ώρα.

Ανοίγει το μενού περιβάλλοντος (ανατρέξτε στην ενότητα "**Ημερομηνία/ώρα**"). Πραγματοποιήστε τις επιθυμητές ρυθμίσεις και επιβεβαιώστε με **OK**.

- ▶ Για να αποθηκεύσετε τις ρυθμίσεις που πραγματοποιήσατε, κάντε κλικ στο **OK**.

-  Η κόκκινη παύλα κάτω από το πεδίο επεξεργασίας καθορίζει τη θέση εισαγωγής του αντικειμένου ημερομηνίας/ώρας και μηχανής αρίθμησης.

Αντικείμενο γραμμωτού κώδικα

Εάν έχει εισαχθεί ένα αντικείμενο γραμμωτού κώδικα (ανατρέξτε στην ενότητα "**Αντικείμενα**"), η διαμόρφωση αντιστοιχεί στις προεπιλογές. Κάθε αντικείμενο γραμμωτού κώδικα μπορεί να τροποποιηθεί ξεχωριστά μέσω του μενού περιβάλλοντος.

- ▶ Για να ανοίξετε το μενού περιβάλλοντος, κάντε δεξί κλικ στο επιθυμητό αντικείμενο γραμμωτού κώδικα. Το μενού περιβάλλοντος ανοίγει όπως στην ακόλουθη εικόνα:



Λειτουργία	Περιγραφή
Copy	Αντιγράφει το αντικείμενο.
Barcode format	Αλλάζει τη μορφή γραμμωτού κώδικα.
Generate graphic	Σταθεροποιεί τον γραμμωτό κώδικα στην τρέχουσα θέση. Σημείωση: ο γραμμωτός κώδικας δεν μπορεί να επεξεργαστεί πλέον μετά τη στερέωση.
Delete object	Διαγράφει το αντικείμενο.

Δημιουργία γραφικών

i Τα αντικείμενα κειμένου και γραμμωτού κώδικα μπορούν να μετατραπούν σε γραφικά. Τα γραφικά είναι σταθερά και δεν μπορούν πλέον να μετακινηθούν. Περιορισμένη επεξεργασία είναι δυνατή μέσω της πρόσθετης λειτουργίας "Επιλογή".

- ▶ Κάντε κλικ στο αντικείμενο με το δεξί κουμπί του ποντικιού.
- ▶ Επιλέξτε "Generate graphic" (Δημιουργία γραφικών).

Το αντικείμενο έχει μετατραπεί σε γραφικό.

Γραφικά



Δημιουργεί ένα γραφικό αντικείμενο.
Το αντικείμενο μπορεί να τοποθετηθεί με ακρίβεια χρησιμοποιώντας το πλέγμα.

Φόρτωση διαλόγου γραφικών

- i** Οι εισαγόμενες έγχρωμες εικόνες και εικόνες κλίμακας του γκρι μετατρέπονται σε ασπρόμαυρη εικόνα όταν φορτώνονται στην εφαρμογή. Συνιστάται η χρήση ασπρόμαυρων εικόνων.
- i** Μπορούν να φορτωθούν μόνο γραφικά τύπου BMP, JPG, TIF ή GIF. Τα γραφικά πρέπει να έχουν ανάλυση 300 dpi, ώστε η αποτύπωση να μπορεί να παραχθεί με τη βέλτιστη ποιότητα.
- i** Για εκτύπωση χωρίς παραμορφώσεις με βέλτιστη ποιότητα, ένα γραφικό δεν πρέπει να υπερβαίνει το μέγιστο ύψος των 300 pixel και το μέγιστο πλάτος των 1000 pixel.

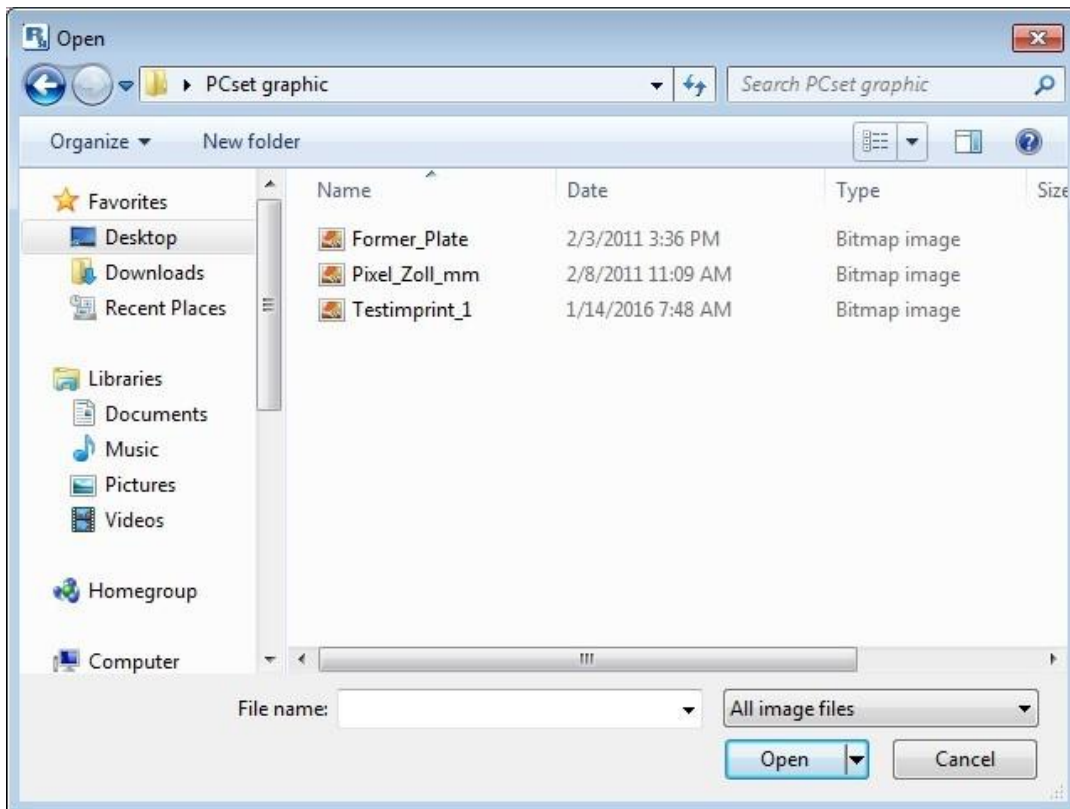

Γραφικό αντικείμενο μενού περιβάλλοντος



Λειτουργία	Περιγραφή
Black/white threshold value	Επιλογή της τιμής κατωφλίου μαύρου/άσπρου.
Copy	Αντιγράφει το αντικείμενο.
Generate graphic	Σταθεροποιεί το γραφικό στην τρέχουσα θέση. Σημείωση: το γραφικό δεν μπορεί να υποβληθεί σε επεξεργασία μετά τη διόρθωση.
Delete object	Διαγράφει το αντικείμενο.

Δημιουργία γραφικών

i Τα αντικείμενα κειμένου και γραμμωτού κώδικα μπορούν να μετατραπούν σε γραφικά. Τα γραφικά είναι σταθερά και δεν μπορούν πλέον να μετακινηθούν. Περιορισμένη επεξεργασία είναι δυνατή μέσω της πρόσθετης λειτουργίας "Επιλογή".

- ▶ Κάντε κλικ στο αντικείμενο με το δεξί κουμπί του ποντικιού.
- ▶ Επιλέξτε "Generate graphic" (Δημιουργία γραφικών).

Το αντικείμενο έχει μετατραπεί σε γραφικό.

Εξωτερική ενεργοποίηση εκτύπωσης

 Διατίθενται ειδικά εξαρτήματα REINER για εξωτερικούς τύπους

σκανδάλης.

Ενεργοποίηση μέσω εξωτερικού διακόπτη

Για ενεργοποίηση μέσω εξωτερικού διακόπτη, οι επαφές στην υποδοχή υποδοχής¹⁶ πρέπει να βραχυκυκλωθούν.

- ▶ Συνδέστε το καλώδιο σκανδάλης REINER με την υποδοχή υποδοχής¹⁶.
- ▶ Προετοιμάστε τη συσκευή για αποτύπωση.
- ▶ Στενή επαφή.
Εκτυπώνεται η επιθυμητή εικόνα εκτύπωσης.